

# MONTAGEANLEITUNG

TERRASSENPROFIL - SYSTEM

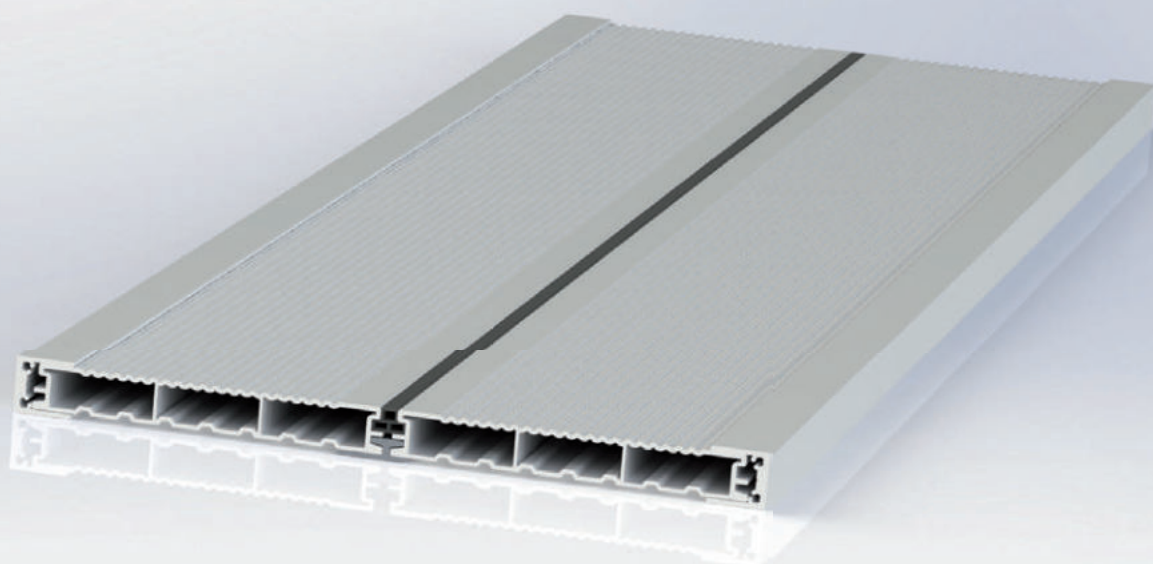

## MONTAGEANLEITUNG INHALTSVERZEICHNIS

Lieferumfang.....	Seite 03
Verlegung der Terrassenpads.....	Seite 04
Aufteilung der Auflageformrohre.....	Seite 05
Befestigung der Auflagenprofile.....	Seite 06
Befestigung der Terrassenunterlagen.....	Seite 07
Befestigung der Befestigungsclips.....	Seite 08
Befestigung des Terrassenprofiles Wandseite.....	Seite 09
Einlegen der Terrassenprofile.....	Seite 10
Aufteilung und Verlegeart.....	Seite 11
Befestigung der U-Profile (Randseite) 1.....	Seite 12
Befestigung der U-Profile (Randseite) 2.....	Seite 13
Befestigung der Mauerabdeckwinkel.....	Seite 14
Benötigtes Werkzeug.....	Seite 15

# LIEFERUMFANG

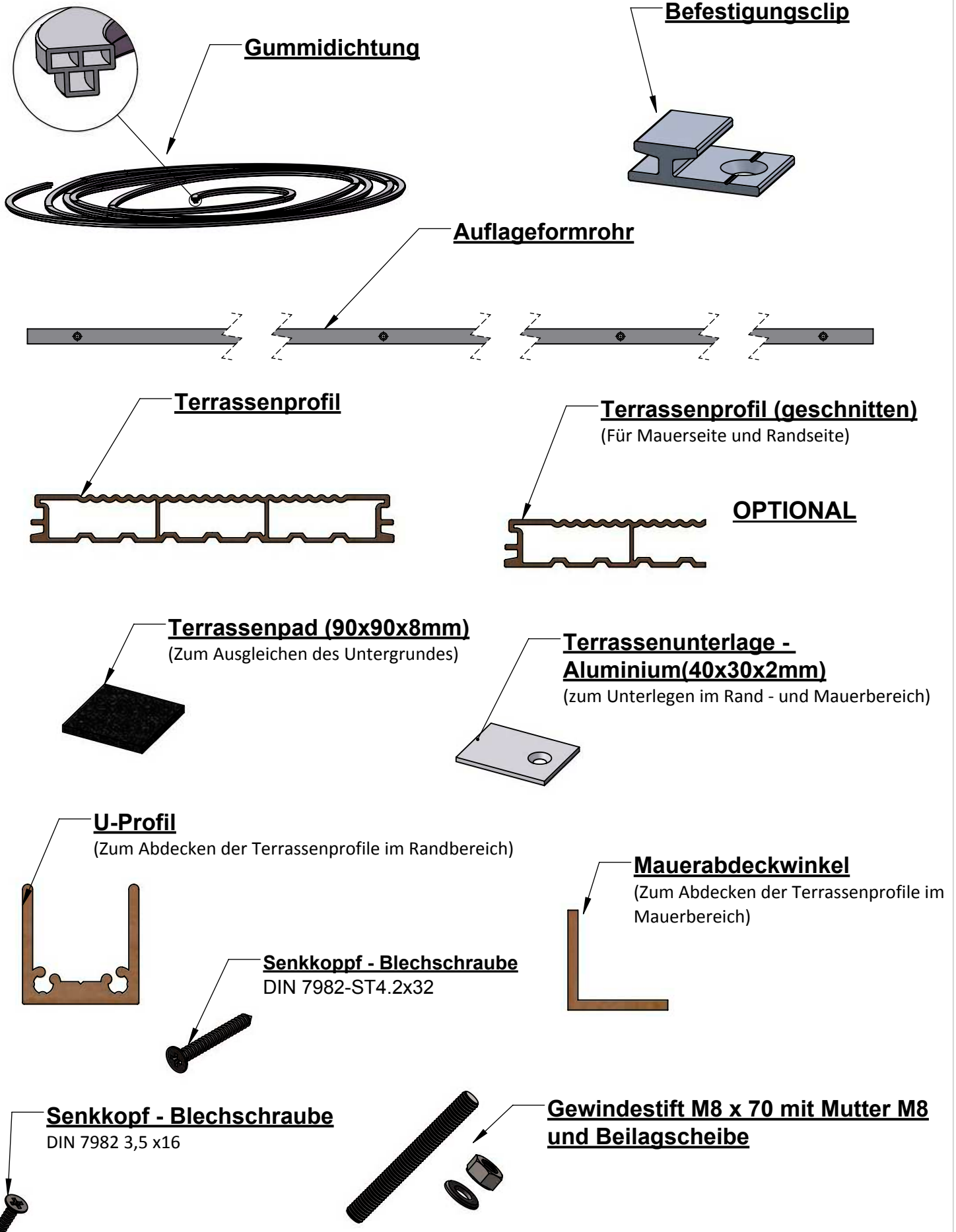

## Verlegen der Terrassenpads

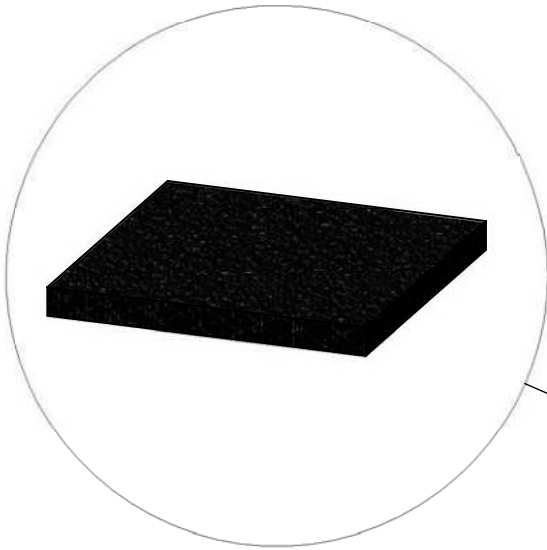

Die Terrassenpads werden alle 800-1000mm verlegt.  
Dort befinden sich auch die Bohrungen der Auflageformrohre.  
Die Bohrungen dienen zum Verdübeln der Auflageformrohre mittels Gewindestift.



Die Auflageformrohre können auch ohne Verdübeln verlegt werden.  
ZB. im Kies oder Schotter, werden keine Terrassenpads verwendet.

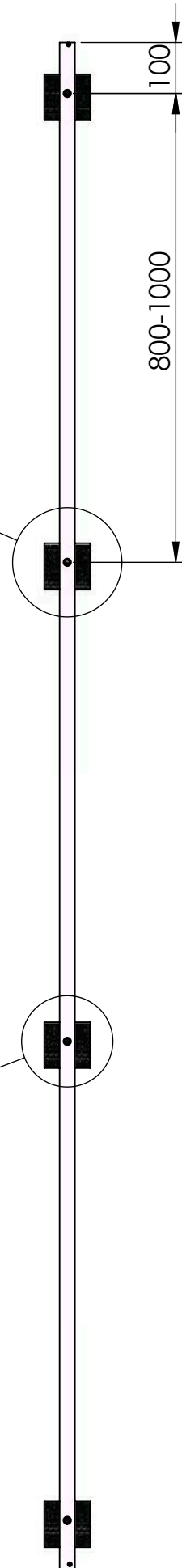
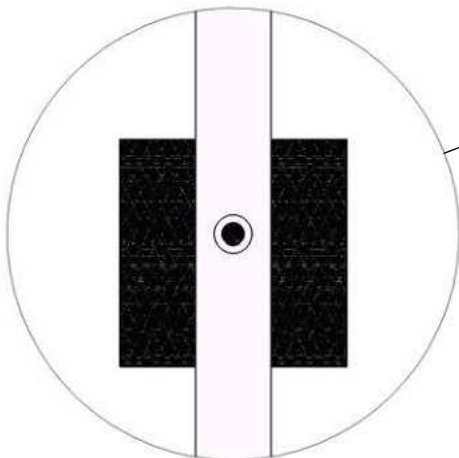

## Aufteilung der Auflageformrohre

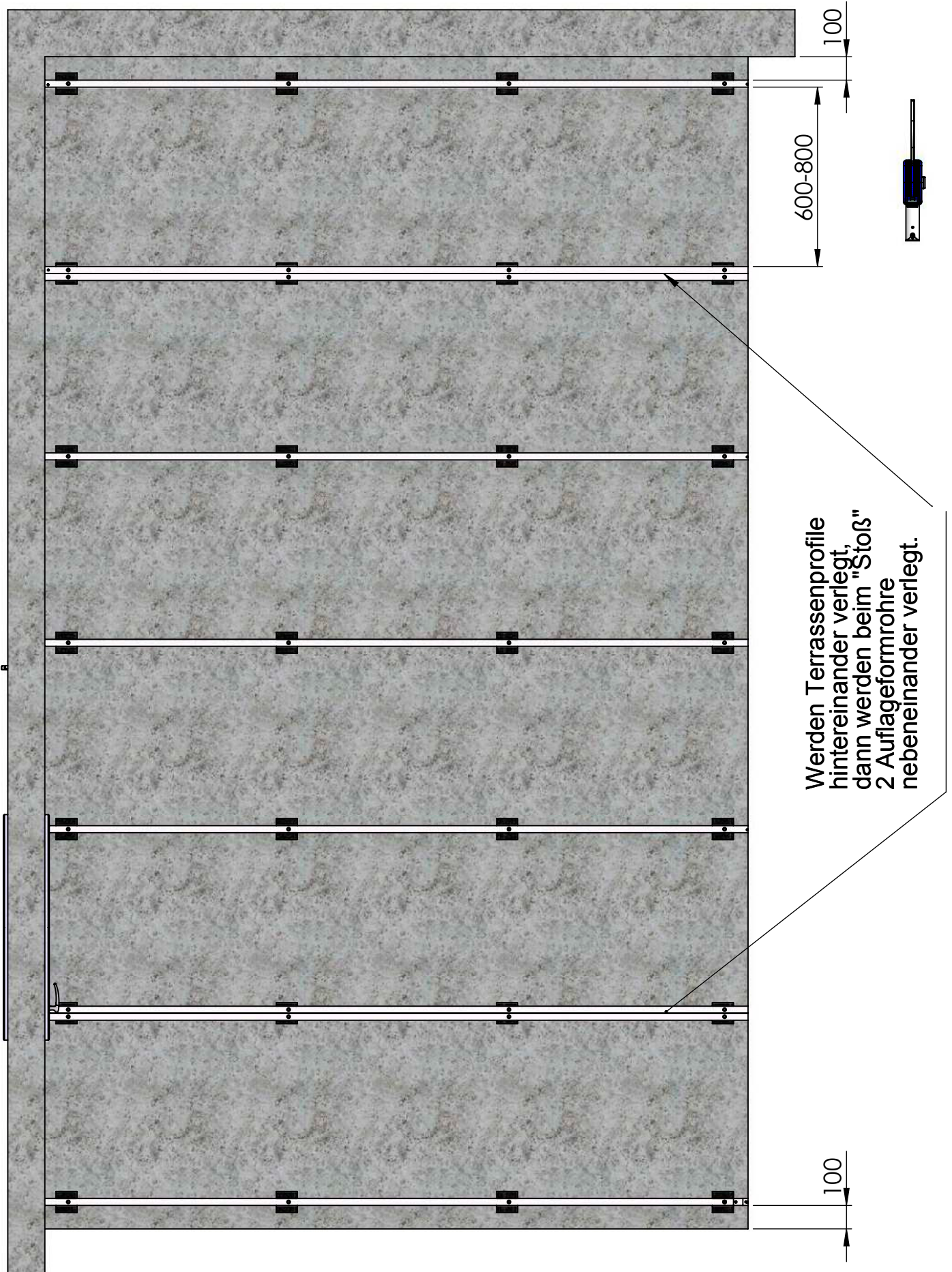

## Befestigen der Auflagenprofile

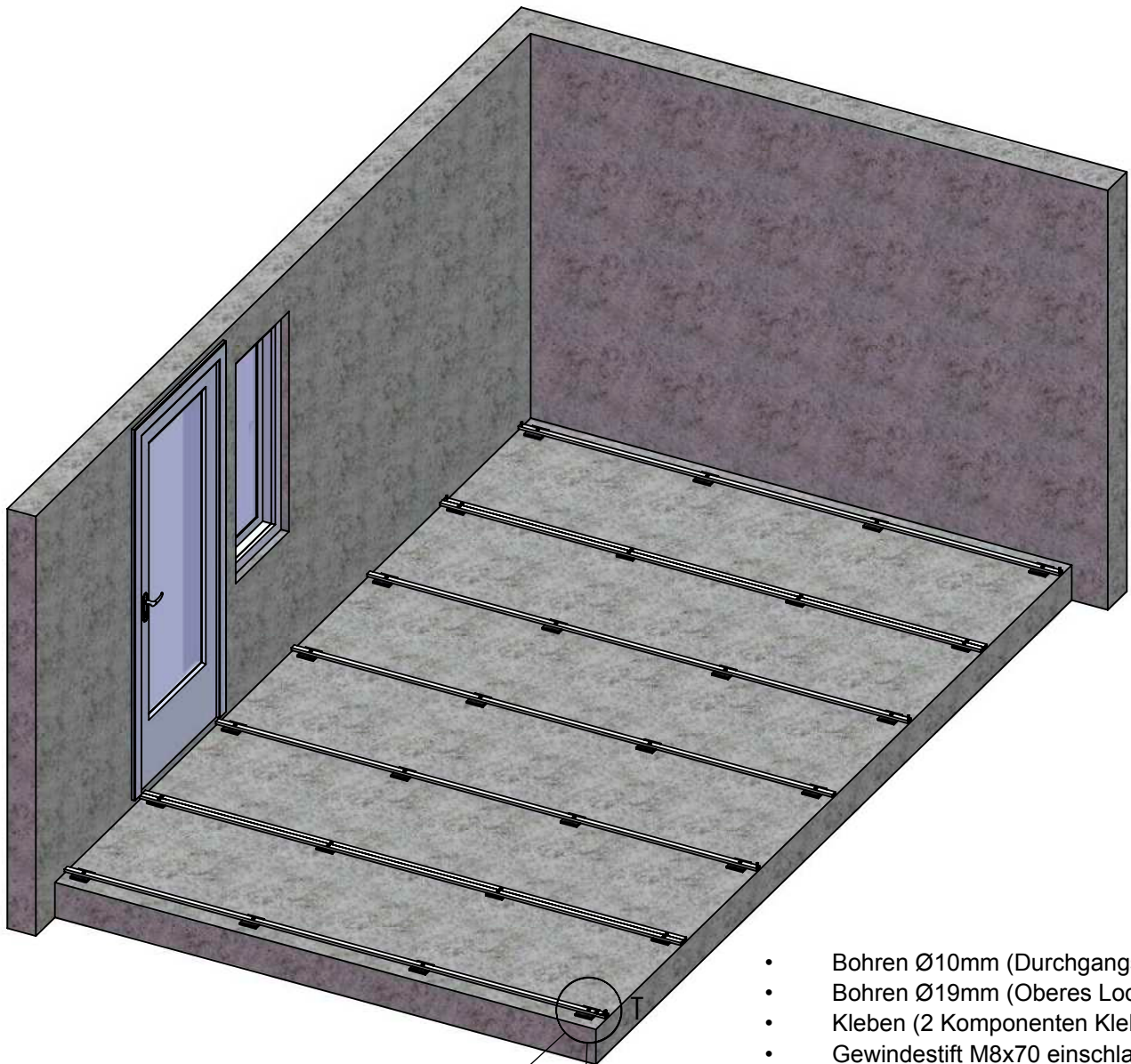

- Bohren Ø10mm (Durchgangsbohrung)
- Bohren Ø19mm (Oberes Loch)
- Kleben (2 Komponenten Kleber)
- Gewindesttift M8x70 einschlagen
- Beilagscheibe & Mutter mittels Knarre festziehen

Oberes Loch Ø19mm

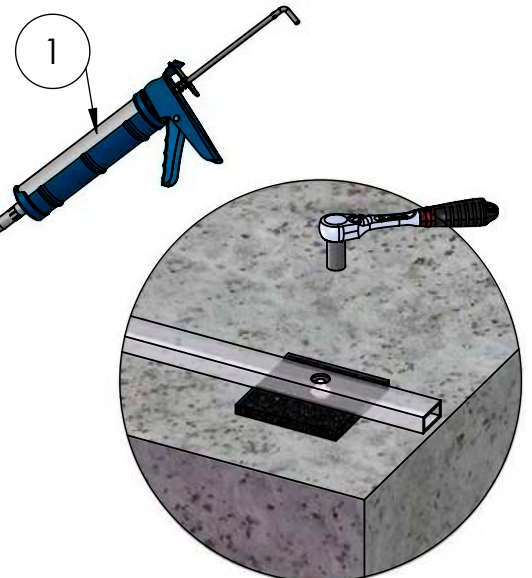
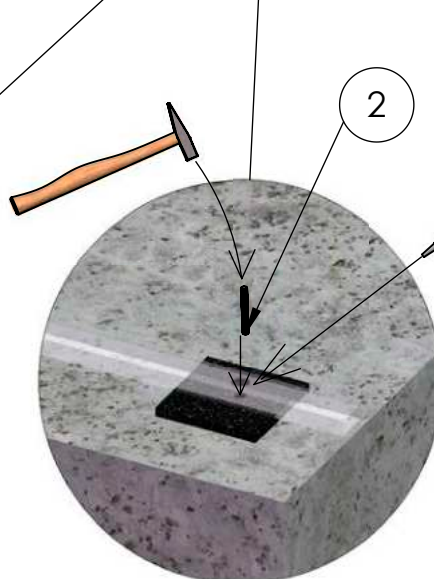
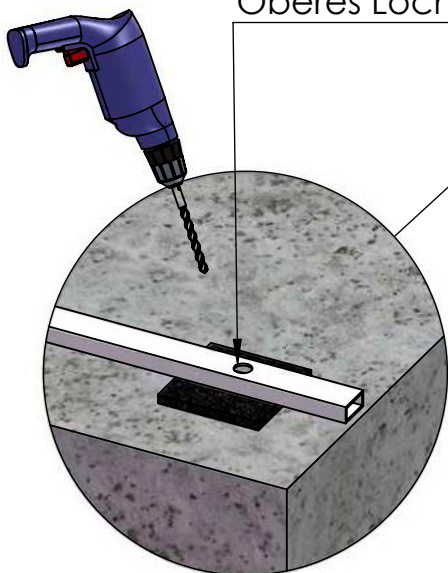

## Befestigen der Terrassenunterlage

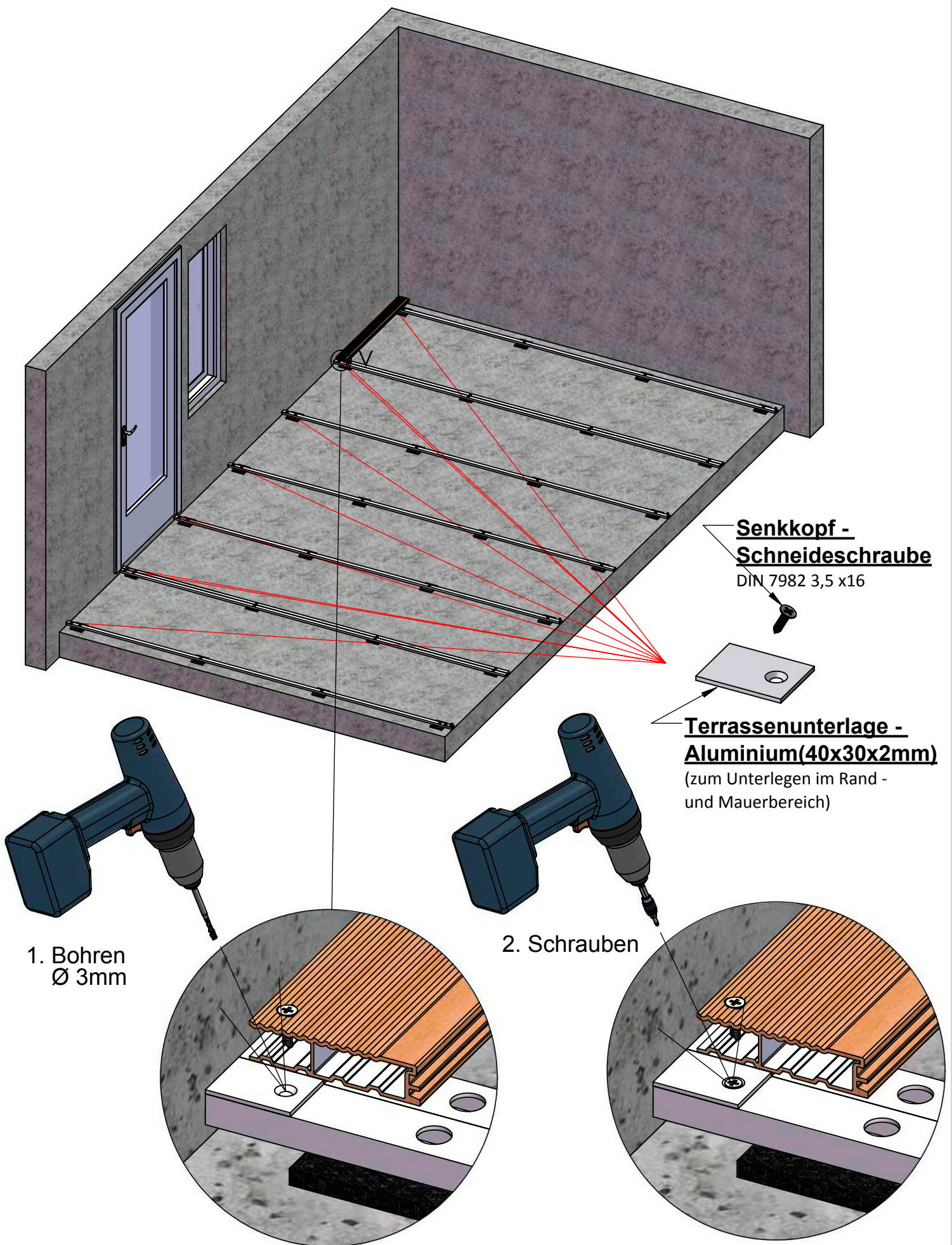

## Befestigen der Befestigungsclips

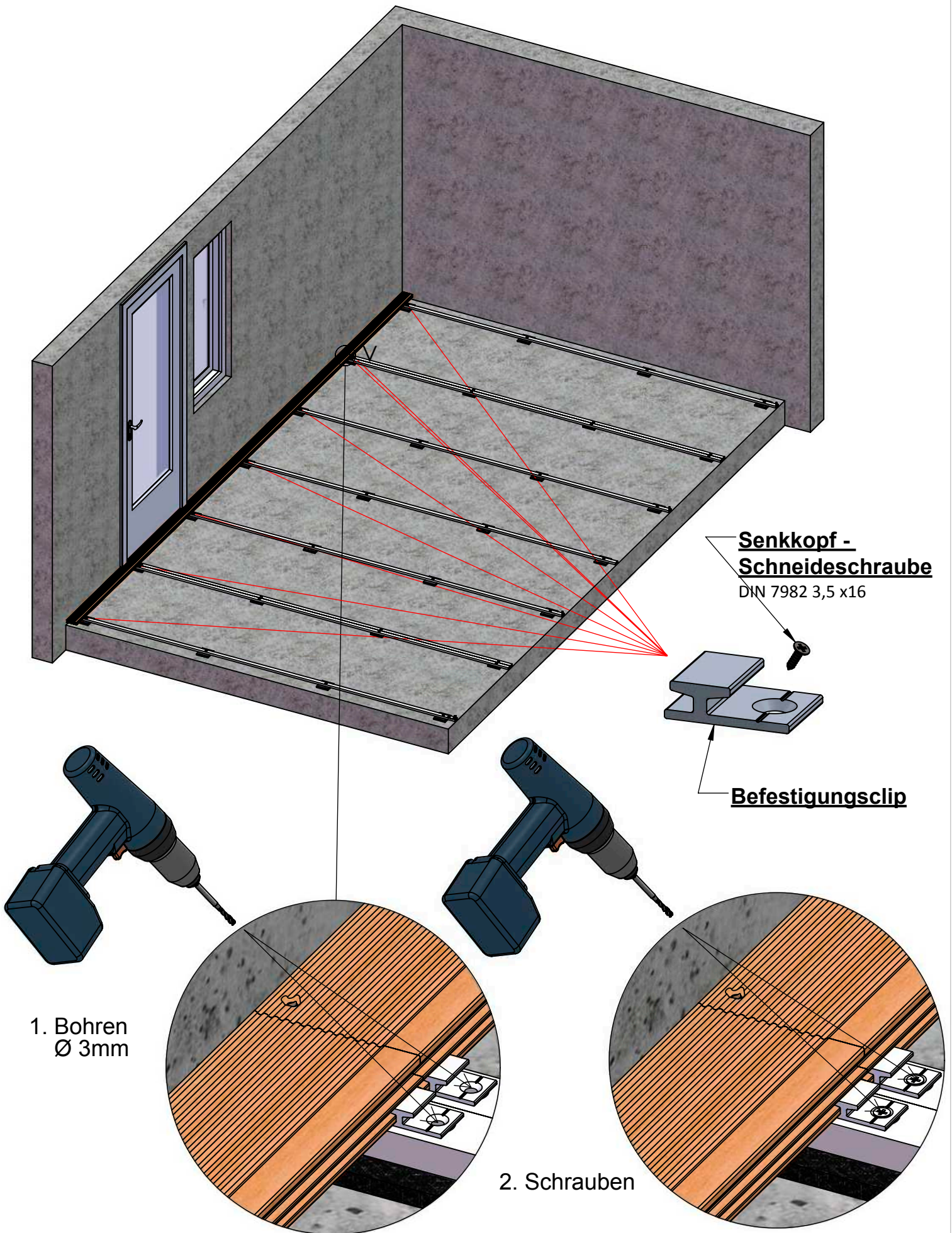



## Befestigung des Terrassenprofils Wand- und Randseite

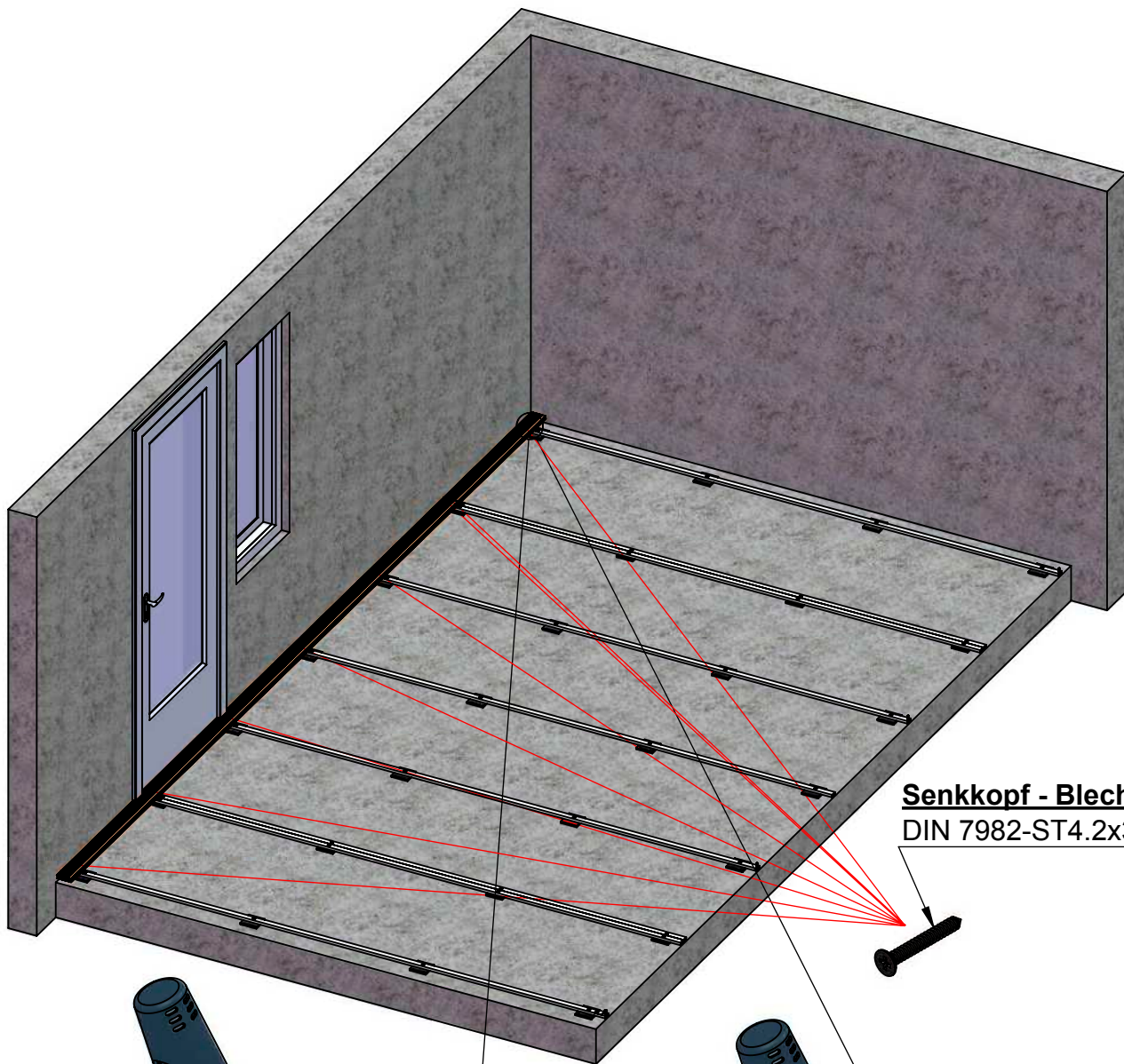

**Senkkopf - Blechschraube**  
DIN 7982-ST4.2x32

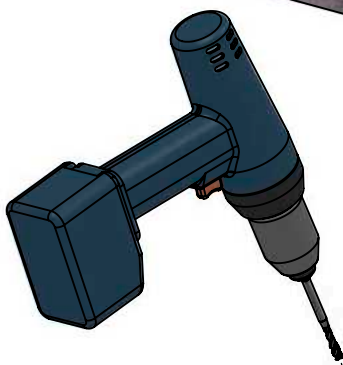

1. Bohren  $\varnothing$  3,5mm  
& Senken

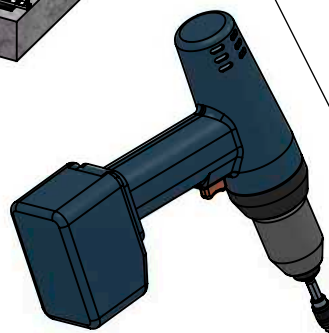
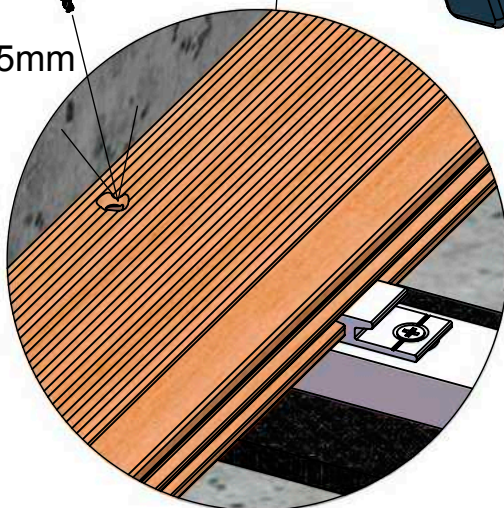

2. Schrauben

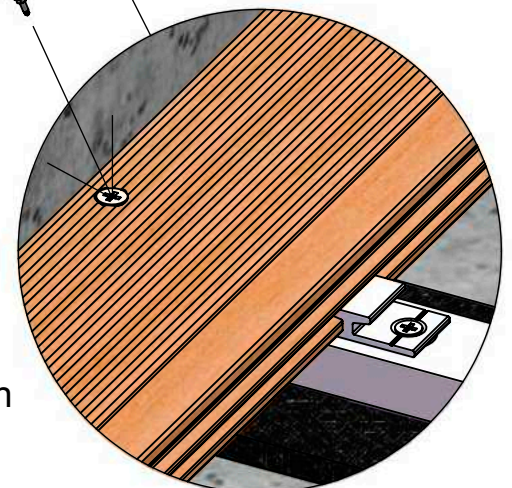

## Befestigen der Befestigungsclips

1. Dichtungsgummi in das Profil drücken.
2. Terrassenprofil auf den Befestigungsclip und auf den Dichtungsgummi setzen.

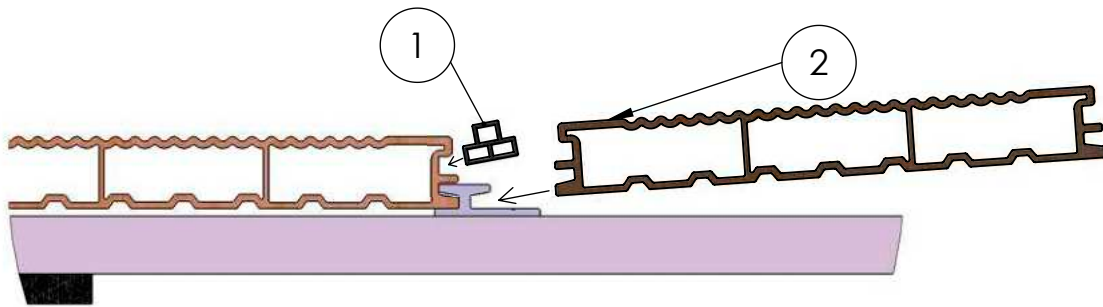

3. Mit Hammer und Holzbeilage nachschlagen, sodass sich zwischen Dichtungsgummi und Terrassenprofil kein Spalt entsteht.

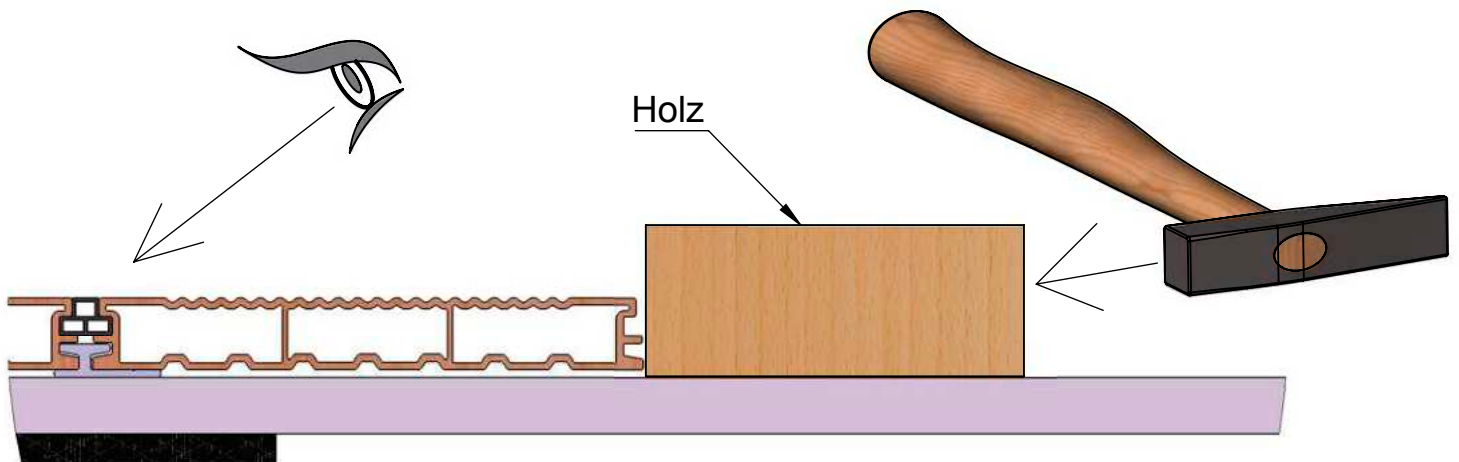

4. Befestigungsclip auf das Terrassenprofil geben und mit Schraube befestigen. (Siehe Seite 8)

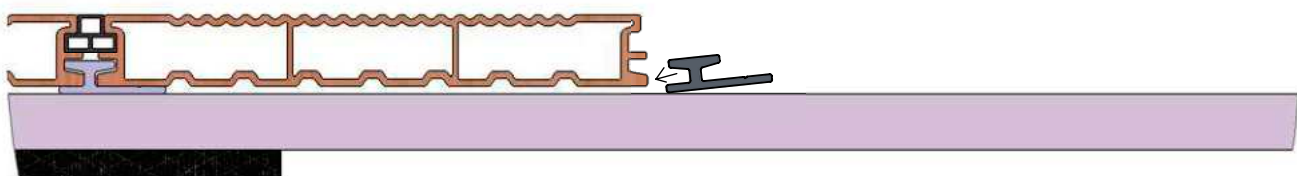

Punkt 1 - 4

## Aufteilung & Verlegeart

Aufteilung der Terrassenprofile wenn die Terrassenprofile hintereinander verlegt werden müssen.

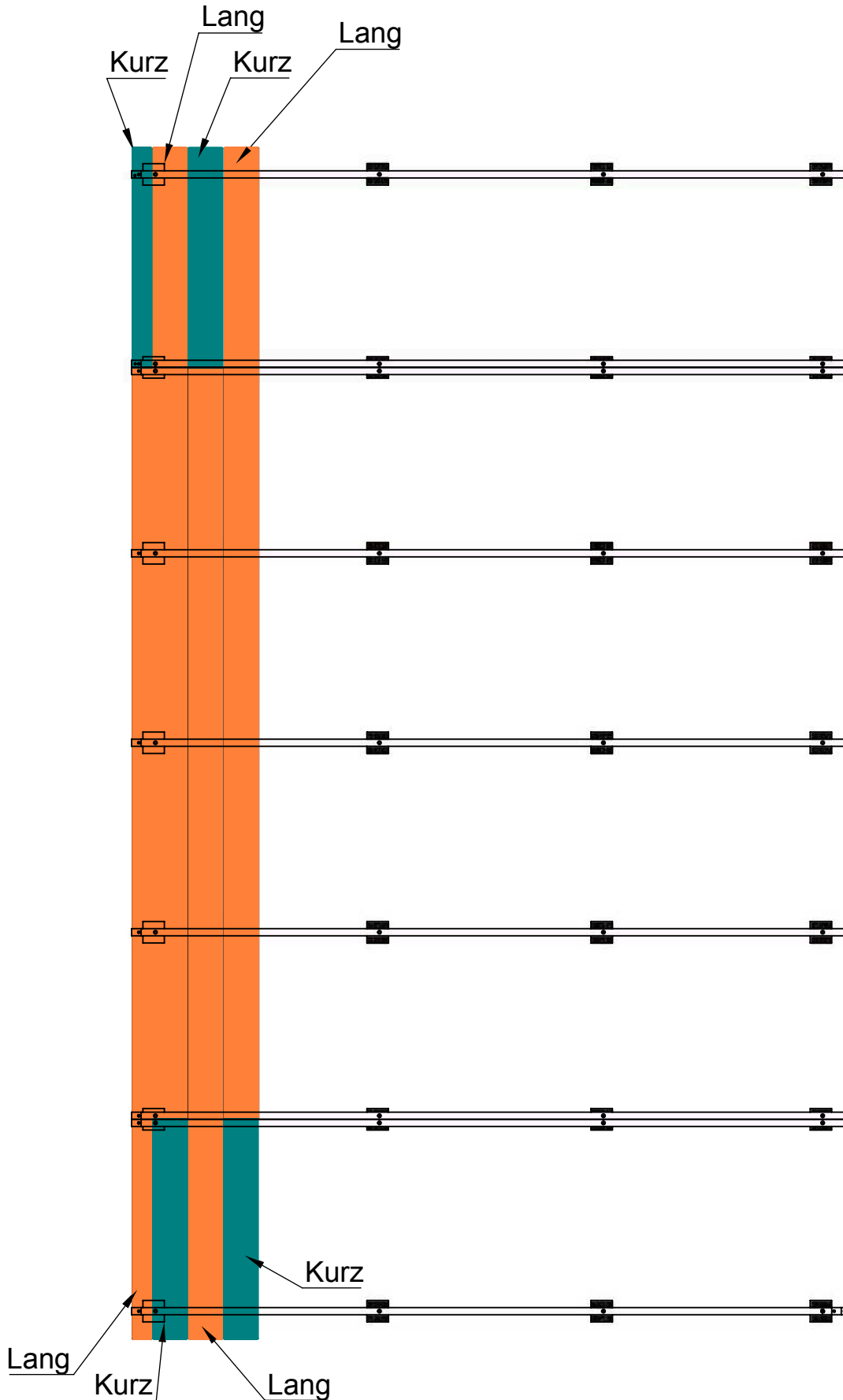

## Befestigung der U-Profile (Randseite)

1 . U - Profil auf das letzte Terrassenprofil schieben (Randseite)

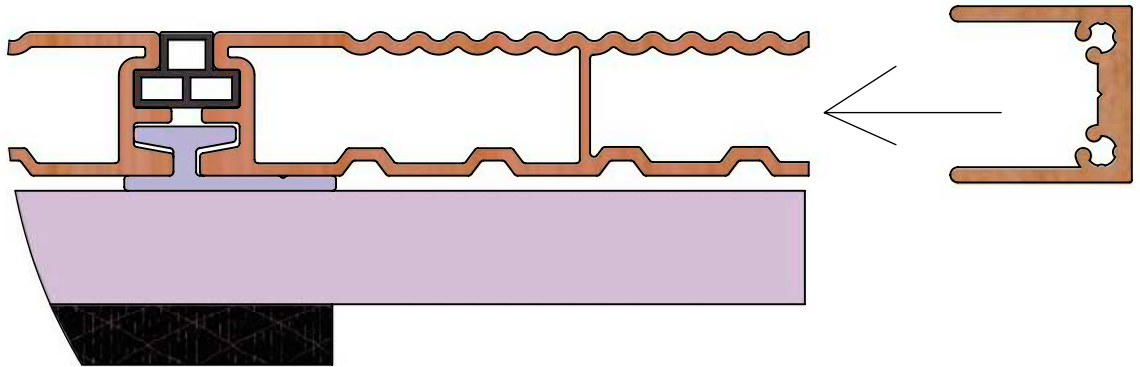

2. U-Profil und Terrassenprofil mit Senkkopfschraube auf das Aufsatzprofil verschrauben. (Siehe Seite 13)

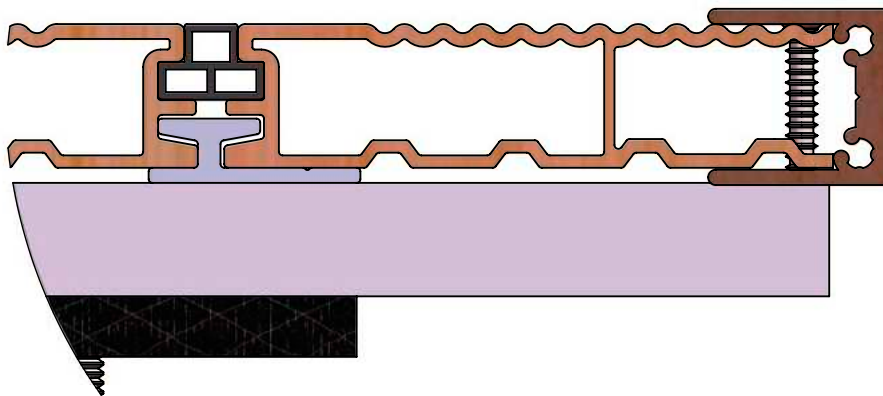

Punkt 1 - 4

## Befestigung der U-Profile (Randseite)

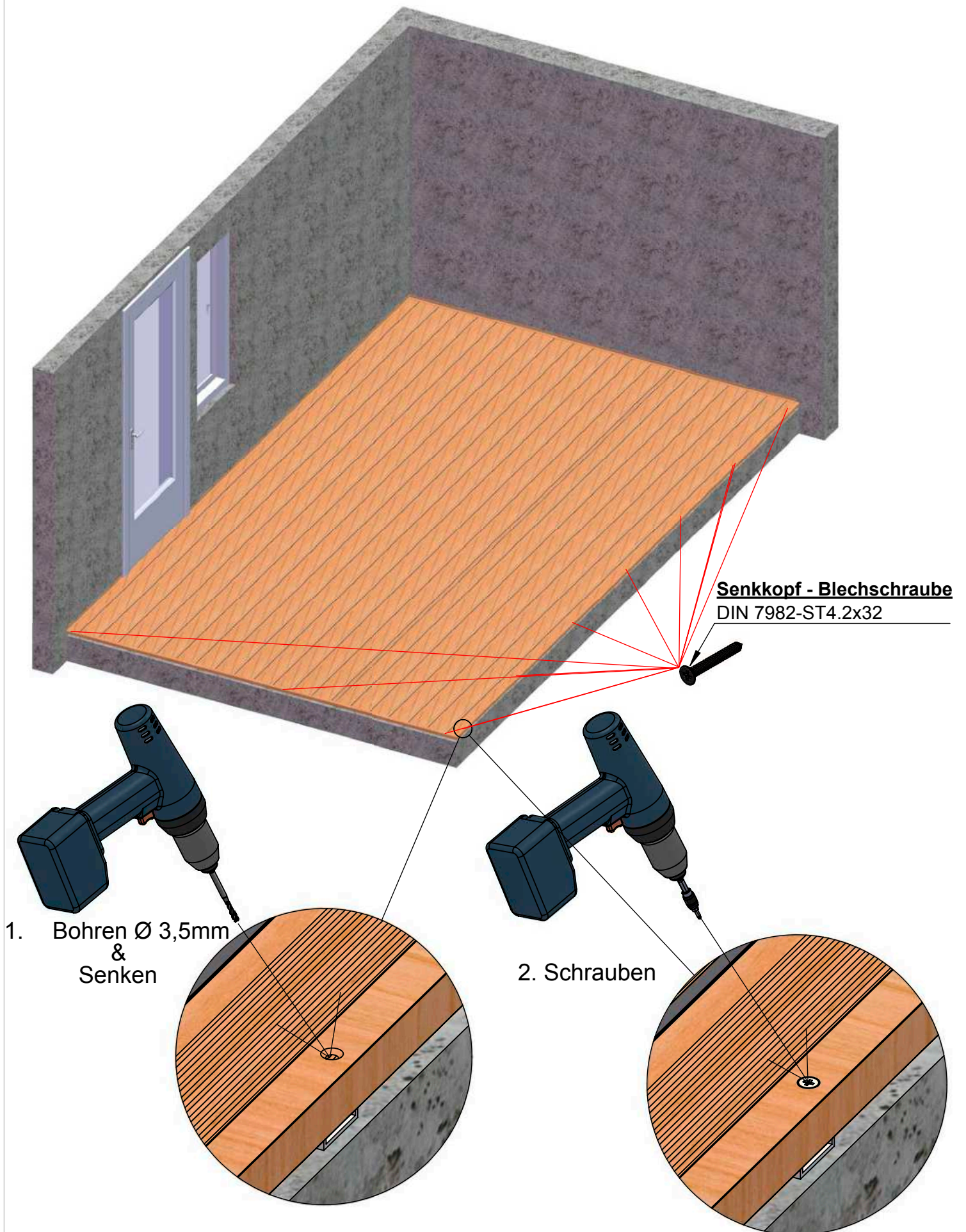

## Befestigung der Mauerabdeckwinkel

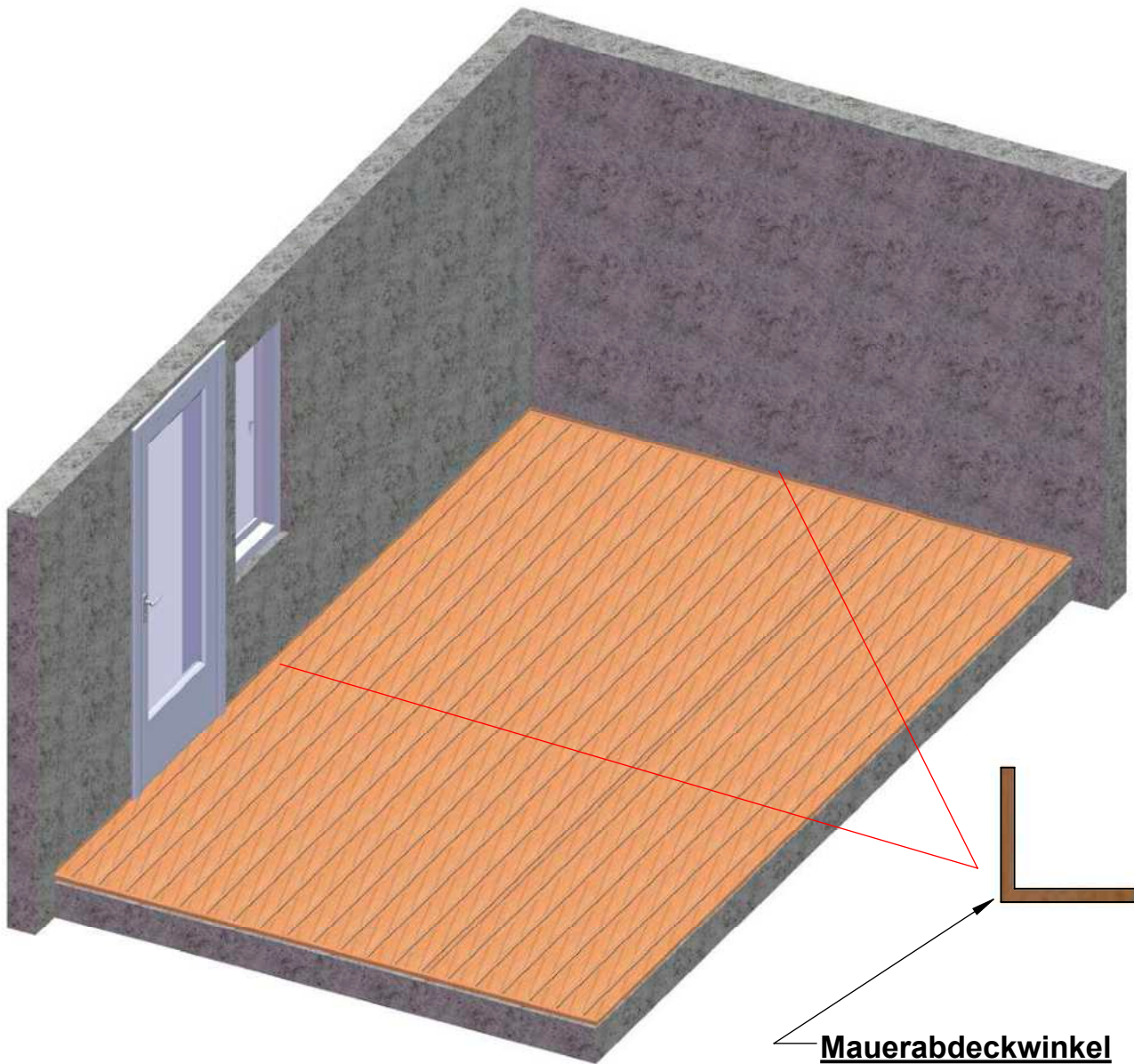

### **Mauerabdeckwinkel**

(Zum Abdecken der Terrassenprofile im Mauerbereich)

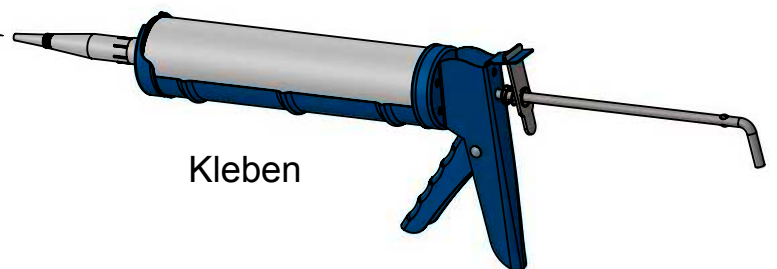
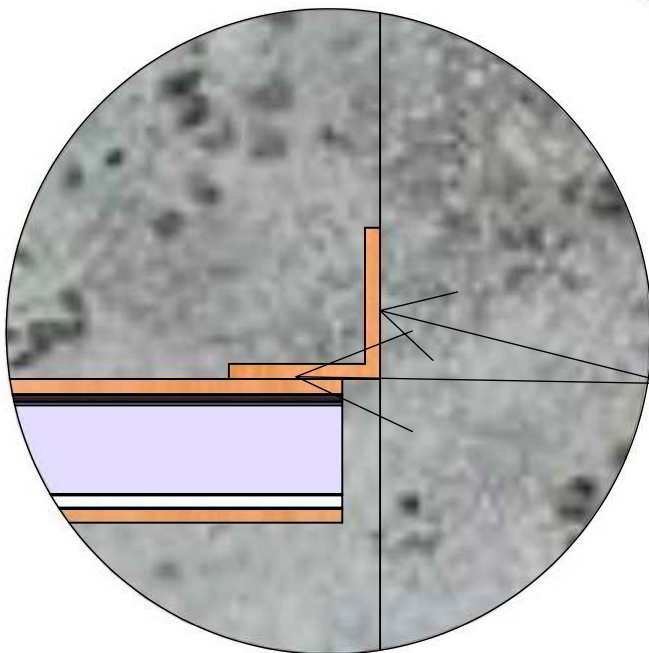

Kleben

## Benötigtes Werkzeug

Akkubohrmaschine



Schlagbohrmaschine

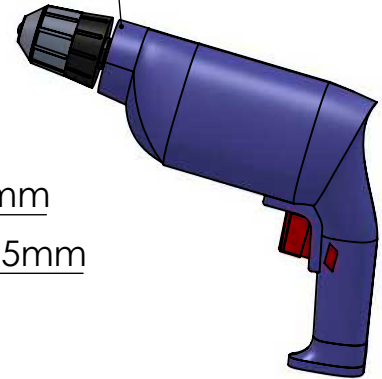

Betonbohrer Ø10mm



Bohrer Ø3mm



Bohrer Ø3,5mm



Knarre mit Nuß SW13

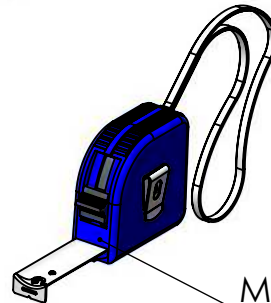

Maßband

Bithalter



Kreuzbit PH 2

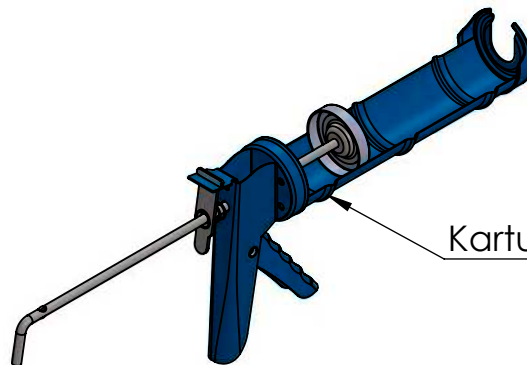

Kartuschenpistole

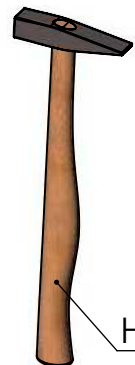

Hammer

Holzklötz

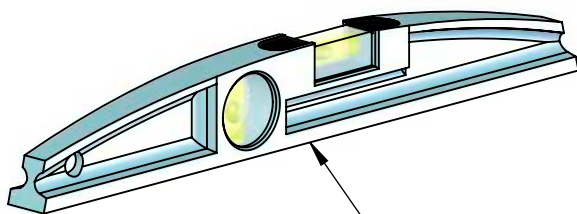
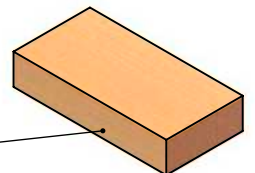

Wasserwaage



Senker



Kreissäge